

SATA adam 2

SATA adam 2 mini, SATA adam 2 display



Betriebsanleitung - Mode d`emploi

Упътване за работа - 使用说明书

Návod k použití - Betjeningsvejledning

Instrucciones de servicio - Kasutusjuhend

Käyttöohje - Operating Instructions - Οδηγίες λειτουργίας

Üzemeltetési utasítás - Istruzione d'uso - Naudojimo instrukcija

Lietošanas instrukcija - Bruksveiledning - Gebruikershandleiding

Instruções de funcionamento - Instrukcja obsługi

Руководство по эксплуатации - Bruksanvisning

Manual de utilizare - Navodilo za obratovanje

Návod na použitie - Kullanım talimatı

SATA

[1]

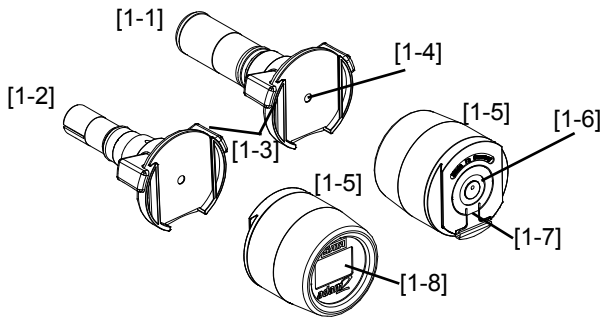

[2]

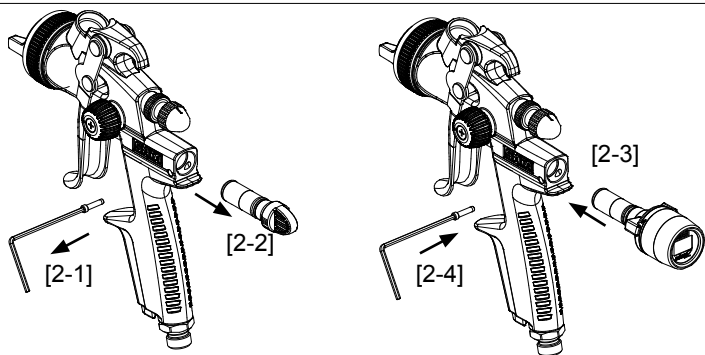

[3]

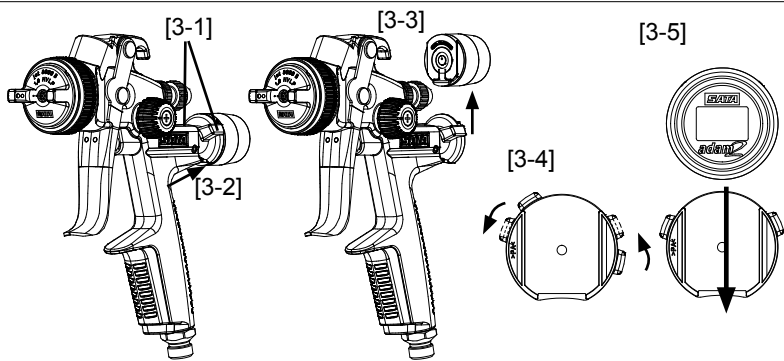

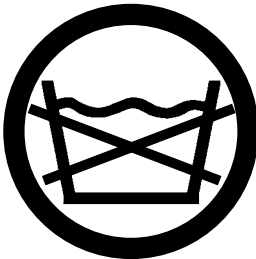
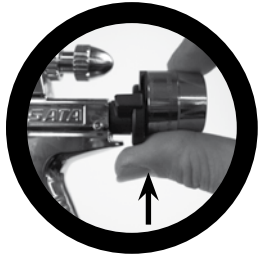
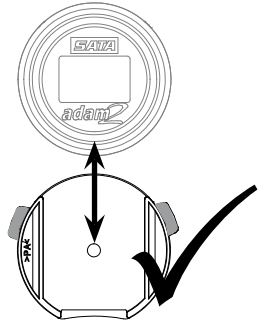
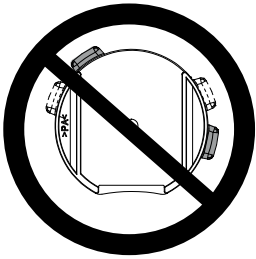





Inhaltsverzeichnis [Originalfassung: Deutsch]

- | | |
|------------------------------------------------------------|------------------------------|
| 1. Symbole | 9. Batterie ersetzen |
| 2. Technische Daten | 10. Beheben von Störungen |
| 3. Lieferumfang | 11. Entsorgung |
| 4. Aufbau des SATA adam 2 | 12. Kundendienst |
| 5. Bestimmungsgemäße Verwendung | 13. Gewährleistung / Haftung |
| 6. Sicherheitshinweise | 14. Ersatzteile |
| 7. Inbetriebnahme | 15. Konformitätserklärung |
| 8. Reinigen des SATA adam 2 (adam 2 mini / adam 2 display) | |

1. Symbole

	Warnung! vor Gefahr, die zum Tode oder zu schweren Verletzungen führen kann.
	Vorsicht! vor gefährlicher Situation, die zu Sachschäden führen kann.
	Explosionsgefahr! Warnung vor Gefahr, die zum Tode oder zu schweren Verletzungen führen kann.
	Hinweis! Nützliche Tipps und Empfehlungen.

2. Technische Daten

max. Betriebsüberdruck	10 bar 145 psi
max. Betriebstemperatur	60° C 140 ° F
Energieversorgung	Batterie RENATA CR2032 (Art. Nr. 160739)
Anzeigegegenauigkeit	+/- 0,05 bar 1 psi
Ex-Zulassung	II 2G Ex ia IIC T4 (KEMA 05ATEX1090X)
EG-Richtlinie	94/9 EG

3. Lieferumfang

Komponente \ Produkt	SATA adam 2	SATA adam 2 mini	SATA adam 2 display
SATA adam 2 display	X	X	X
SATA adam 2 dock	X	-	-
SATA adam 2 mini dock	-	X	-

Im Lieferumfang ist eine Batterie RENATA CR2032 enthalten.

4. Aufbau des SATA adam 2 [1]

- | | | | |
|-------|-------------------------------------------------------------------------|-------|-----------------------------------------------------------------------------------------------------------------|
| [1-1] | SATA adam 2 dock Verbindungsmodul für SATA | [1-4] | Kugelventil |
| [1-2] | SATA adam 2 mini dock Verbindungsmodul für SATA minijet Lackierpistolen | [1-5] | SATA adam 2 display |
| [1-3] | Regulierflügel | [1-6] | Spezial O-Ring |
| | | [1-7] | Rastclip |
| | | [1-8] | Digitalanzeige |
| | | [1-9] | O-Ring Bitte stets mit Hochleistungsfett (Art. Nr. 48173) schmieren - Muster im Lieferumfang enthalten |

5. Bestimmungsgemäße Verwendung

Der SATA adam 2 und SATA adam 2 mini sowie das SATA adam 2 display in Verbindung mit dem jeweiligen SATA adam 2 dock Verbindungsmodul, sind bestimmungsgemäß vorgesehen zum Einstellen und zur Kontrolle des Eingangsdruckes einer SATA Lackierpistole.



Warnung!

- Für Schäden und Unfälle bei nicht sachgemäßer Benutzung haftet der Benutzer!

6. Sicherheitshinweise



6.1. Allgemeine Sicherheitshinweise



Warnung! Vorsicht!

- Lesen Sie vor Gebrauch dieses Gerätes auch alle Sicherheitshinweise und die Betriebsanleitung der Lackierpistole aufmerksam und vollständig durch. Die Sicherheitshinweise und vorgegebenen Schritte sind einzuhalten.
- Bewahren Sie alle beiliegenden Dokumente auf und geben Sie das Gerät nur zusammen mit diesen Dokumenten weiter.
- Beachten Sie unbedingt auch die Betriebsanleitung der entsprechenden SATA-Lackierpistole!

6.2. Spezifische Sicherheitshinweise



Warnung!

- Die örtlichen Sicherheits-, Unfallverhütungs-, Arbeitsschutz- und Umweltschutzvorschriften einhalten!
- Verwendung, Reinigung und Wartung nur durch Fachkraft!
- Personen, deren Reaktionsfähigkeit durch Drogen, Alkohol, Medikamente oder auf andere Weise herabgesetzt ist, ist der Umgang mit dem Gerät untersagt!
- **Gerät niemals bei Beschädigung oder fehlenden Teilen in Betrieb nehmen! Insbesondere nur bei fest eingebauter Arretierschraube (siehe Kapitel 7.) verwenden!**
- Gerät vor jedem Gebrauch überprüfen und ggf. instand setzen!
- Gerät bei Beschädigung sofort außer Betrieb nehmen, vom Druckluftnetz trennen!
- Gerät niemals eigenmächtig umbauen oder technisch verändern!
- Ausschließlich SATA Original-Ersatzteile bzw. -Zubehör verwenden!
- Niemals mit säure-, laugen- oder benzinhaltige Spritzmedien in Verbindung bringen!
- Gerät niemals im Bereich von Zündquellen, wie offenes Feuer, brennende Zigaretten oder nicht explosionsgeschützten elektrischen Einrichtungen verwenden!

6.3. Persönliche Schutzausrüstung



Warnung!

- Bei Verwendung des Gerätes sowie bei Reinigung und Wartung immer zugelassenen **Atem- und Augenschutz** sowie geeignete **Schutzhandschuhe** und **Arbeitskleidung und -schuhe** tragen!

6.4. Verwendung in explosionsgefährdeten Bereichen

Das Gerät ist zur Verwendung / Aufbewahrung in explosionsgefährdeten Bereichen der Ex-Zone 1 und 2 zugelassen.

**Warnung! Explosionsgefahr!**

Folgende Verwendungen und Handlungen führen zum Verlust des Explosionsschutzes und sind daher verboten:

- SATA adam 2 / adam 2 mini / SATA adam 2 display nicht mit der Lackierpistole zusammen in explosionsgefährdete Bereiche der Ex-Zone 0 bringen und oder einsetzen!
- Verwendung von Löse- und Reinigungsmitteln, die auf halogenisierten Kohlenwasserstoffen basieren! Die dabei auftretenden chemischen Reaktionen können explosionsartig erfolgen!

Die elektronische Druckmesseinrichtung wurde einer Baumusterprüfung unterzogen. Sie ist entwickelt, konstruiert und gefertigt in Übereinstimmung mit der EG-Richtlinie 94/9 EG. Sie wurde nach II 2G Ex ia IIC T4 FM Global IS CL I, ZN 1, AEx ia IIC T4 IS CL I, DIV 1, GP A, B, C&D, T4 eingruppiert. Sie darf in der Ex-Zone 1 und 2 bis 60°C Umgebungstemperatur verwendet und aufbewahrt werden. **Prüfstelle:** KEMA 05 ATEX 1090X

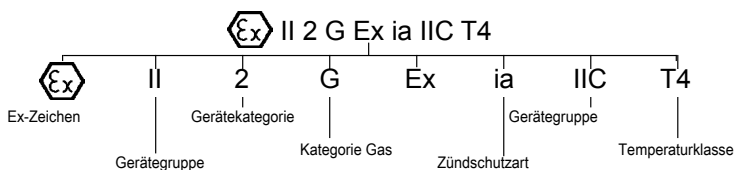

IECEx Kennzeichnung: IECEx KEM 09.0075

**Warnung! Explosionsgefahr!**

Folgende Verwendungen und Handlungen führen zum Verlust des Explosionsschutzes und sind daher verboten:

- Batteriewechsel innerhalb explosionsgefährdeter Bereiche!
- Einbau einer anderen Batterie als CR 2032, Fa. RENATA (**SATA Art. Nr. 160739**)!

7. Inbetriebnahme [2]



Warnung! Vorsicht!

- Vor Erst-Montage des SATA adam 2 oder des docks Lackierpistole vom Druckluftnetz abkoppeln!
- Achten Sie auf festen Sitz der Verschraubungen.

1. Arretierschraube [2-1] lösen und herausziehen.
2. Luftmikrometer [2-2] entnehmen.
3. SATA adam 2 [2-3] in die Lackierpistole einsetzen.
4. Arretierschraube [2-4] fest anziehen.



Warnung!

- Arretierschraube auf festen Sitz kontrollieren! SATA adam 2 (mini) kann unkontrolliert aus der Lackierpistole herausschießen!

7.1. Demontage und Montage des Displays [3]

Demontage:

- Regulierflügel [3-1] in **Mittelstellung** bringen.
- Rastclip [3-2] drücken und display [3-3] nach oben aus der Führung herausschieben.

Montage:

- Regulierflügel [3-4] in **Mittelstellung** bringen.
- Display [3-5] lagerichtig in die Führung einsetzen und nach unten bis zum Einrasten einschieben.

7.2. Pistoleneingangsdruck einstellen [4]



Hinweis!

- Abzugsbügel voll abziehen [4-1] und Pistoleneingangsdruck mit dem Regulierflügel [4-2] einstellen, Abzugsbügel wieder loslassen.
- Wird der erforderliche Pistoleneingangsdruck nicht erreicht, ist der Druck am Druckluftnetz zu erhöhen; hoher Druck führt zu hohen Abzugskräften.

8. Reinigen des SATA adam 2 / adam 2 mini / adam 2 display



Warnung! Vorsicht!

- SATA adam 2 ist **grundsätzlich zur Reinigung in der Pistolenwaschmaschine geeignet**, sollte jedoch **nur für den Reinigungsvorgang** in der Waschmaschine verbleiben (max. 30 min.) (Belastung der Dichtungen durch Lösemittel-Gase)! Betriebsanleitung und Sicherheitshinweise der Waschmaschine beachten!
- **Empfehlung:** zur **Erhöhung der Lebensdauer** (über die Garantiezeit hinaus) das SATA adam 2 **display**, **vor der Reinigung** in einer Waschmaschine von der Lackierpistole **demontieren** [siehe Kapitel 7.1] und das Display ausschließlich **mit einem reinigungsmittelgetränkten Tuch reinigen!**
- **Display ausschließlich zum Wechseln der Batterie öffnen!**
- SATA adam 2 **display nicht demontiert in der Waschmaschine reinigen!**
- Lackierpistole und SATA adam 2 **display niemals in Reinigungsflüssigkeit tauchen!**
- **Neutrale Reinigungsflüssigkeit (pH-Wert 6 bis 8) verwenden!**
- **Keine Säuren, Laugen, Basen, Abbeizer, ungeeignete Regenerate oder andere aggressive Reinigungsmittel verwenden!**
- Glasscheibe des SATA adam 2 displays nicht mit spitzen, scharfen oder rauen Gegenständen reinigen!
- **Niemals Ultraschallreinigungssysteme verwenden** - Beschädigungen von Düsen, Oberflächen und Digitalkomponenten!
- **Nach dem Reinigen** Lackierpistole und Farbkanal, **Luftdüse inkl. Gewinde** und Fließbecher sowie das SATA adam 2 **dock** Verbindungsmodul **mit sauberer Druckluft trocken blasen!**
- Beachten Sie auch die Hinweise zur Reinigung Ihrer SATA Lackierpistole.



Hinweis!

- Weitere Tipps zur Reinigung: www.sata.com/TV .

9. Batterie ersetzen [5]



Warnung! Explosionsgefahr!

- Batterie ausschließlich außerhalb explosionsgefährdeter Bereiche wechseln!
- **Sicherheitshinweise in Kapitel 6.4 beachten!**

Es dürfen ausschließlich Batterien der Fa. RENATA (CR2032) verwendet werden. Batterieset (**Art. Nr. 160739**) mit Batterie, O-Ringen, Rastclip, Gripband und Spezialwerkzeug) verwenden. Die Betriebsdauer der Batterie beträgt je nach Nutzungsintensität 1 - 3 Jahre. Erscheint das Batteriesymbol in der Druckanzeige ist die Batterie in den nächsten 2 bis 3 Wochen zu ersetzen. Die Batterie ist leer, wenn bei einem Pistoleneingangsdruck über 0,2 bar (3 psi) keine Anzeige vorhanden ist (Lackierpistole an Druckluftnetz angeschlossen).

1. Demontage des Displays **[5-1]** (siehe auch Kapitel 7.1).
2. Display mit Hilfe des Spezialwerkzeuges und Gripbandes öffnen **[5-2], [5-3]**.
3. Batterie mit dem Spezialwerkzeug herausschieben **[5-4]**.
4. Neue RENATA CR 2032 einsetzen (Polarität der Batterie beachten!).
5. Dichtung mit dem Spezialwerkzeug entfernen **[5-5]** und neue Dichtung einsetzen.
6. Deckel auf das Display schrauben. Es ist darauf zu achten, das der Deckel bis auf Anschlag geschraubt wird, um ein Eindringen von Reinigungsflüssigkeiten zu verhindern **[5-3]**.
7. Rastclip und kleinen O-Ring bei Bedarf wechseln. Flache Seite des Rastclips muss sichtbar sein **[ohne Abbildung]**.

10. Beheben von Störungen

Störung	Ursache	Abhilfe
Druck wird nicht angezeigt	<ul style="list-style-type: none"> • Display nicht im SATA adam 2 dock eingearastet • Batterie leer 	<ul style="list-style-type: none"> • Display bis Rastung einschieben, Kapitel 7.1 • Batterie ersetzen

Display lässt sich nicht oder nur schwer abnehmen	<ul style="list-style-type: none"> • Regulierflügel nicht in Mittelstellung • Führungen verklebt / verschmutzt. • Rastclip nicht gedrückt • Spezial O-Ring [1-6] durch Einlegen in Lösemittel aufgequollen 	<ul style="list-style-type: none"> • Regulierflügel in Mittelstellung bringen, Kapitel 7.1 • Reinigen der Führungen. • Rastclip drücken, Kapitel 7.1 • Nicht in Lösemittel einlegen, Kapitel 8
Luft tritt zwischen Display und Verbindungsmodul SATA adam 2 dock / adam 2 mini dock aus	O-Ring unter dem Rastclip fehlt oder ist beschädigt	O-Ring ersetzen, Kapitel 9
Luft tritt an Kugelventil [1-8] aus (bei Einsatz ohne Display)	Kugelventil verschmutzt	Kugelventil reinigen, Kapitel 8
Display rastet nicht ein	<ul style="list-style-type: none"> • Rastclip defekt • Nut am SATA adam 2 dock verschmutzt oder beschädigt 	<ul style="list-style-type: none"> • Rastclip ersetzen, Kapitel 9 • Nut reinigen bzw. dock ersetzen
Digitalanzeige schwarz oder verfärbt	Display zu lange mit Reinigungsflüssigkeit beaufschlagt	Reinigung, Kapitel 8 , Digitaleinheit austauschen lassen

11. Entsorgung

Um Schäden für die Umwelt zu vermeiden, Batterie bzw. SATA adam 2 / adam 2 mini / adam 2 display sachgerecht entsorgen. Die örtlichen Vorschriften beachten!

12. Kundendienst

Zubehör, Ersatzteile und technische Unterstützung erhalten Sie bei Ihrem SATA Händler.

13. Gewährleistung / Haftung

Es gelten die Allgemeinen Geschäftsbedingungen von SATA und ggf. weitere vertragliche Absprachen sowie die jeweils gültigen Gesetze.

SATA haftet insbesondere nicht bei:

- Nichtbeachtung der Reinigungsvorschriften (**siehe Kapitel 8**)
- Eindringen von Flüssigkeiten, wenn SATA adam 2 display nicht maximal zuge dreht (**siehe Kapitel 9**)
- Sonstige Nichtbeachtung der Betriebsanleitung
- Nichtbestimmungsgemäßer Verwendung des Produkts
- Einsatz von nicht ausgebildetem Personal
- Nichtanwendung von persönlicher Schutzausrüstung
- Nichtverwendung von Original-Zubehör und -Ersatzteilen
- Eigenmächtigen Umbauten oder technischen Veränderungen
- Natürlicher Abnutzung / Verschleiß
- Gebrauchsuntypischer Schlagbelastung
- Montage- und Demontgearbeiten

14. Ersatzteile

Art. Nr.	Benennung
160739	Batterieset für SATA adam 2 und SATA adam 2 mini
160788	SATA adam 2 dock
160796	2 Stück SATA adam 2 dock
160861	SATA adam 2 mini dock
160689	SATA adam 2 display (bar)
160697	SATA adam 2 display (psi)
162164	5x Rastclip
162172	5x O-Ring
162081	5x dock protect

15. Konformitätserklärung

Hersteller:

SATA GmbH & Co. KG
Domertalstrasse 20

D-70806 Kornwestheim

Hiermit erklären wir, dass das nachfolgend genannte Produkt aufgrund seiner Konzeption, Konstruktion und Bauart in der von uns in Verkehr gebrachten Ausführung den grundlegenden Sicherheitsanforderungen der Richtlinie 94/9/EG einschließlich der zum Zeitpunkt der Erklärung geltenden Änderungen entspricht und gemäß EG-Richtlinie 94/9/EG in explosionsgefährdeten Bereichen (ATEX), Anhang X, B eingesetzt werden kann.

Produktbezeichnung:.....Digitale Druckmesseinrichtung
Typbezeichnung:.....SATA adam 2 (mini), SATA adam 2 display
ATEX Kennzeichnung: II 2 G Ex ia IIC T4
IECEx Kennzeichnung:..... IECEx KEM 09.0075

Einschlägige EG-Richtlinien:

- EG-Richtlinie 94/9//EG Geräte und Schutzsysteme zur bestimmungsgemäßen Verwendung in explosionsgefährdeten Bereichen

Angewandte harmonisierte Normen:

- DIN EN 1127-1:2008 „Explosionsschutz Teil 1: Grundlagen und Methodik“
- DIN EN 13463-1:2001 „Nicht-elektrische Geräte für den Einsatz in explosionsgefährdeten Bereichen - Teil 1: Grundlagen und Anforderungen“
- DIN EN ISO 12100-1/-2; „Sicherheit von Maschinen, Allgemeine Anforderungen“

Angewandte nationale Normen:

- DIN 31000:1979 „Allgemeine Leitsätze für das sicherheitsgerechte Gestalten technischer Erzeugnisse“
- DIN 31001-1:1983 „Sicherheitsgerechtes Gestalten technischer Erzeugnisse; Schutzeinrichtungen; Begriffe, Sicherheitsabstände für Erwachsene und Kinder“

70806 Kornwestheim, den 25.01.2010







Albrecht Kruse
Geschäftsführer
SATA GmbH & Co. KG

Content [Original Version: German]

- | | |
|---------------------------------------------------------------|-------------------------------|
| 1. Symbols | 9. Battery Replacement |
| 2. Technical Data | 10. Troubleshooting |
| 3. Scope of Delivery | 11. Disposal |
| 4. Technical Design of the SATA adam 2 | 12. After Sale Service |
| 5. Intended use | 13. Warranty / Liability |
| 6. Safety Instructions | 14. Spare parts |
| 7. Use | 15. Declaration of Conformity |
| 8. Cleaning of the SATA adam 2 (adam 2 mini / adam 2 display) | |

1. Symbols

	Warning! Risk which could cause heavy injuries or death.
	Warning! Risk which could cause damage.
	Explosion risk! Warning against risk which could cause heavy injuries or death.
	Notice! Useful tips and recommendations

2. Technical Data

Max. operating pressure	10 bar 145 psi
Max. operating temperature	60° C 140° F
Energy supply	Battery RENATA CR2032 (Art. No. 160739)
Display accuracy	+/- 0.05 bar / 1 psi
Approval for use in explosive areas	II 2G Ex ia IIC T4 (KEMA 05ATEX1090X)
EU directive	94/9 EU

3. Scope of Delivery

Component	Product		
	SATA adam 2	SATA adam 2 mini	SATA adam 2 display
SATA adam 2 display	X	X	X
SATA adam 2 dock	X	-	-
SATA adam 2 mini dock	-	X	-

One RENATA CR2032 battery is included in the delivery.

4. Technical Design of the SATA adam 2 [1]

- | | |
|-----------------------------------------------------------------------------------------------------------------------------------------------------------------------------------------------|------------------------------------------------------------------------------------------------------------------------------------------------------------------------------------------------------------------------------------------------------------------------------------------------|
| <p>[1-1] SATA adam 2 dock connection module for SATA paint spray guns</p> <p>[1-2] SATA adam 2 mini dock connection module for SATA minijet paint spray guns</p> <p>[1-3] Regulation wing</p> | <p>[1-4] Ball valve</p> <p>[1-5] SATA adam 2 display</p> <p>[1-6] Special O-ring</p> <p>[1-7] Locking clip</p> <p>[1-8] Digital display</p> <p>[1-9] O-ring Please regularly lubricate with high performance grease (Art. No. 48173) - sample tube included in scope of delivery.</p> |
|-----------------------------------------------------------------------------------------------------------------------------------------------------------------------------------------------|------------------------------------------------------------------------------------------------------------------------------------------------------------------------------------------------------------------------------------------------------------------------------------------------|

5. Intended Use

The SATA adam 2 and the SATA adam 2 mini as well as the SATA adam 2 display in combination with the respective SATA adam 2 dock connection module are designed for adjustment and control of the inlet pressure of a SATA paint spray gun.



Warning!

- The user is responsible for any damage and accidents caused by improper use!

6. Safety Instructions



6.1. General Safety Instructions



Warning! Attention!

- Before using the device, please read all safety instructions as well as the operating instructions of the paint spray gun carefully. Safety instructions and indicated safety measures are mandatory.
- Please keep all enclosed documents and make sure that the device is handed over only together with these documents.
- Reading the operating instructions of the respective SATA paint spray gun is mandatory!

6.2. Specific Safety Advice



	Warning!
<ul style="list-style-type: none"> • Local safety, accident prevention, work safety and environment protection regulations are mandatory! • Use, cleaning and maintenance by skilled personnel only! • People whose ability to react is impaired by drugs, alcohol, medication or for other reasons are not allowed to use the device! • Never use the device when it is damaged or when parts are missing! Especially, only use when locking screw (see chapter 7.) is firmly tightened! • Before use, always check and, if necessary, repair the device! • Put device out of operation when damaged, disconnect from compressed air supply! • Never manipulate or technically modify the device! • Use original SATA spare parts and accessories only! • Never apply spray media containing acid, alkaline or benzine! • Always keep the device away from ignition sources, such as open fire, burning cigarettes or non-explosion-proof electronic devices! 	

6.3. Personal Protection Equipment

	Warning!
<ul style="list-style-type: none"> • Always wear approved breathing and eye protection as well as suitable protective gloves, overall and shoes when using the device as well as during cleaning and maintenance! 	

6.4. Use In Explosive Areas

The device is approved for the use / storage in explosive areas classified as Ex-Zone 1 and 2.

		Warning! Risk of explosion!
<p>The following applications and operations lead to the loss of the explosion protection and are, therefore, prohibited:</p>		

**Warning! Risk of explosion!**

- The SATA adam 2 / SATA adam 2 mini / SATA adam 2 display must not be brought along with or used on a paint spray in explosive areas classified as Ex-Zone 0!
- Do not use solvents and cleaning agents based on halogenised hydrocarbons! Chemical reaction which may occur when using these substances may be explosive!

The electronic pressure measuring device has been submitted to a design examination and is developed, constructed and manufactured in accordance with the EU directive 94/9 EU. It was classified to II 2 G Ex ia IIC T4 up to 60°C ambient temperature. **Inspection authority:** KEMA 05 ATEX 1090 X.

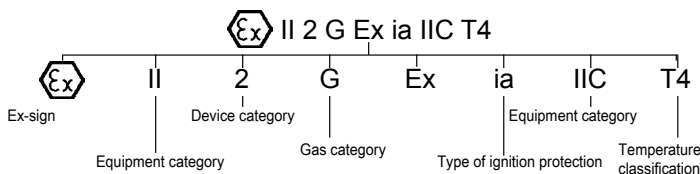

IECEX label: IECEX KEM 09.0075

**Warning! Risk of explosion!**

The following applications and operations lead to the loss of the explosion protection and are, therefore, prohibited:

- Battery replacement in explosive areas!
- Installation of a battery other than CR 2032, RENATA (SATA Art. No. 160739)!

7. Use [2]



Warning! Attention!

- Please disconnect spray gun from the air supply prior to the installation of the SATA adam 2 or the dock to the spray gun.
- Please ensure that all screws are firmly tightened.

1. Loosen and remove the locking screw [2-1].
2. Remove air micrometer (air flow control knob) [2-2]
3. Insert SATA adam 2 [2-3] in the paint spray gun.
4. Tighten locking screw firmly [2-4].



Warning!

- Check if locking screw has been firmly tightened! SATA adam 2 (mini) could otherwise shoot out from the paint spray gun in an uncontrolled way!

7.1. Disassembly and Assembly of the Display [3]

Disassembly:

- Place the regulation wing [3-1] in the horizontal **centre position**.
- Press down the locking clip [3-2] and slide display [3-3] upwards out of the groove.

Assembly:

- Place the regulation wing [3-4] in the horizontal **centre position**.
- Place display [3-5] correctly in the groove and slide in until it snaps home.

7.2. Adjust Spray Gun Inlet Pressure [4]



Note!

- Pull the trigger fully [4-1] and adjust the spray gun inlet pressure with the regulation wing [4-2], then release trigger.
- If the required spray gun inlet pressure is not reached, please increase pressure at the air supply; high pressure leads to increased trigger forces.

8. Cleaning of SATA adam 2 / adam 2 mini / adam 2 display



Warning! Attention!

- The SATA adam 2 can be **basically cleaned in the gun wash machine**. However, please make sure that the device remains in the gun wash machine **for the cleaning process only** (max. 30 min.) (Evaporating solvents may otherwise damage sealings)! Please observe operating instructions and safety instructions of the gun wash machine.
- **Recommendation:** To **increase the lifetime** of the SATA adam 2 display (beyond the regular warranty period), please **remove** the **display** from the spray gun **before cleaning** in a gun wash machine [**please see chapter 7.1**] and **clean** the display with a **cleaning cloth soaked** in cleaning agent only!
- **Please open the display in case of battery exchange only!**
- **Do not clean** SATA adam 2 **display in the gun wash machine when removed from the spray gun.**
- **Never soak the** spray gun and the SATA adam 2 **display in cleaning agent!**
- **Use neutral cleaning solution (pH value 6 to 8)!**
- **Do not use acids, alkalines, unsuitable regenerates or other aggressive cleaning media!**
- Do not clean the glass plate of the SATA adam 2 display with pointed, sharp or abrasive objects!
- **Never use ultrasonic cleaning systems** - this will lead to damage of nozzle sets, spray gun surfaces and digital components!
- **Blow dry** paint spray gun and material passage, **air cap incl. thread** and gravity flow cup as well as the SATA adam 2 **dock connection module with clean compressed air after cleaning!**
- Please also observe the cleaning instructions for your SATA paint spray gun.



Notice!

- Further cleaning tips can be found at www.sata.com/TV.

9. Battery Replacement [5]



Warning! Risk of explosion!

- Replace the battery outside of explosive areas only!
- **Please observe safety instructions in chapter 6.4!**

Only RENATA batteries (CR2032) must be used. Use the battery kit (**Art. No. 160739**) consisting of battery, O-rings, locking clip, elastic rubber strap and special tool. According to the intensity of use, the battery will last between 1 to 3 years. When the battery symbol appears on the pressure display, the battery has to be replaced in the following 2 to 3 weeks. The battery is empty when no pressure is indicated with the spray gun inlet pressure exceeding 0.2 bar / 3 psi (spray gun connected to compressed air supply).

1. Disassembly of the display **[5-1]** (also see chapter 7.1).
2. Open display using the special tool and the elastic rubber strap **[5-2], [5-3]**.
3. Remove the battery with special tool **[5-4]**.
4. Insert a new RENATA CR 2032 (observe polarity of battery!).
5. Remove the sealing with the special tool **[5-5]** and insert the new sealing.
6. Screw the housing back onto the display. To prevent penetration of cleaning agent, please ensure to tighten the housing hermetically (completely) **[5-3]**.
7. If required, replace the locking clip and the small O-ring. Flat side of locking clip must be visible **[no illustration]**.

10. Troubleshooting

Malfunction	Cause	Corrective action
No pressure is displayed.	<ul style="list-style-type: none"> • Display has not properly snapped into the SATA adam 2 dock • Battery is empty 	<ul style="list-style-type: none"> • Slide in the display until it snaps, chapter 7.1 • Replace the battery

Display cannot be removed at all or only with difficulty.	<ul style="list-style-type: none"> • Regulation wing is not in horizontal centre position • Slide-in groove is clogged. • Locking clip has not snapped in. • Special O-ring [1-6] is swollen due to soaking in solvent. 	<ul style="list-style-type: none"> • Place regulation wing in horizontal centre position, chapter 7.1 • Clean the slide-in groove. • Press in the locking clip, chapter 7.1 • Avoid soaking in solvent, chapter 8
Air leaks between display and connection module SATA adam 2 dock / adam 2 mini dock	O-Ring beneath the locking clip is missing or damaged.	Replace the O-ring, chapter 9
Air leaks from the ball valve [1-8] (when using without display)	Ball valve is clogged	Clean ball valve, chapter 8
Display does not snap-in	<ul style="list-style-type: none"> • Locking clip is damaged. • Slide-in groove of the SATA adam 2 dock is clogged or damaged 	<ul style="list-style-type: none"> • Replace locking clip, chapter 9 • Clean the groove or replace the dock, respectively
Digital display is either black or blurred.	Display has been excessively exposed to cleaning solution.	Cleaning, chapter 8 , replacement of the digital unit

11. Disposal

To protect the environment, batteries as well as SATA adam 2 / adam 2 mini / adam 2 display have to be disposed of appropriately. Please observe local regulations!

12. After Sale Service

Please ask your SATA dealer for accessories, spare parts and technical support.

13. Warranty / Liability

The SATA General Conditions of Sale and Delivery and further contractual agreements, if applicable, as well as the valid legislation at the time apply.

SATA cannot be held responsible especially in the following cases:

- In case when the cleaning instructions are not observed (**please see chapter 8**)
- In case when liquids have penetrated the SATA adam 2 display because it has not been hermetically (completely) tightened (**please see chapter 9**)
- In case of any other form in which the operating instructions are not observed.
- When the product is used in other than the intended ways of usage.
- When untrained staff is employed.
- When no personal protection equipment is worn.
- When no original accessories and spare parts are used.
- When the product is manipulated, tampered with or technically modified.
- In case of normal wear and tear.
- In case when the product has been exposed to untypical shockloads and impacts during usage.
- Assembly and disassembly

14. Spare parts

Art. No.	Description
160739	Battery kit for SATA adam 2 and SATA adam 2 mini
160788	SATA adam 2 dock
160796	2 units of SATA adam 2 dock
160861	SATA adam 2 mini dock
160689	SATA adam 2 display (bar)
160697	SATA adam 2 display (psi)

Art. No.	Description
162164	5x locking clip
162172	5x O-ring
162081	5x dock protect

15. Declaration of Conformity

Manufacturer:

SATA GmbH & Co. KG
Domertalstrasse 20
D-70806 Kornwestheim

We hereby declare that the following product in the version sold by SATA, due to its conception, design and construction complies with the basic safety requirements of the directive 94/9/EU including the modifications valid at the time of the declaration, and that it can be used in explosive areas (ATEX), annex X, B, according to EU directive 94/9/EU.

Product description: digital pressure measuring device
Product type:SATA adam 2 (mini), SATA adam 2 display
ATEX classification: II 2 G Ex ia IIC T4
IECEx label: IECEx KEM 09.0075

Corresponding EC directive

- EC directive 94/9/EG Geräte und Schutzsysteme zur bestimmungsgemäßen Verwendung in explosionsgefährdeten Bereichen (Devices and protection systems for the intended use in explosive areas).

Applied harmonised norms:

- DIN EN 1127-1:2008 „Explosionsschutz Teil 1: Grundlagen und Methodik“ (Explosion Protection Part 1: Basics and Methods)
- DIN EN 13463-1:2001 „Nicht-elektronische Geräte für den Einsatz in explosionsgefährdeten Bereichen - Teil 1: Grundlagen und Anforderungen“ (Non-electronic devices for the use in explosive areas - part 1: Basics and Requirements)
- DIN EN ISO 12100-1/-2; „Sicherheit von Maschinen, Allgemeine Anforderungen“ (Operating Safety of Machinery, General Requirements)

Applied national norms:

- DIN 31000:1979 „Allgemeine Leitsätze für das sicherheitsgerechte

Gestalten technischer Erzeugnisse“ (General Guidelines for the safe design of technical products)

- DIN 31001-1:1983 „Sicherheitsgerechtes Gestalten technischer Erzeugnisse; Schutzeinrichtungen; Begriffe, Sicherheitsabstände für Erwachsene und Kinder“ (Safe design of technical products; protection equipment; technical terms, safety distances for adults and children)

70806 Kornwestheim, 25.01.2010



Albrecht Kruse

President

SATA GmbH & Co. KG

[4]

[4-1]

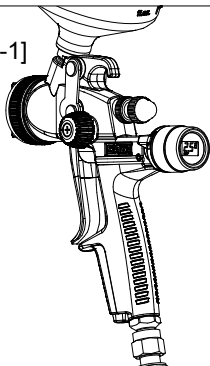

[4-2]

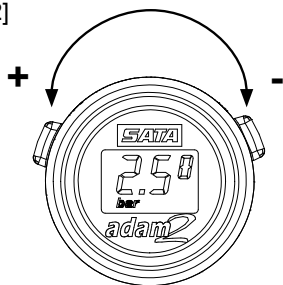

[5]

[5-1]

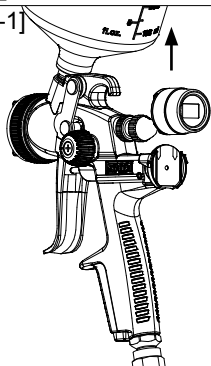

[5-2]

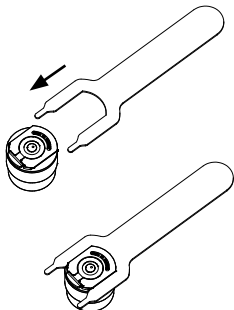

[5-3]

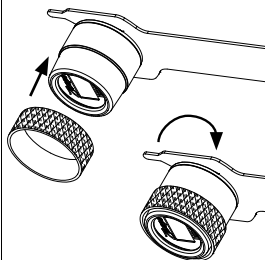

[5-4]

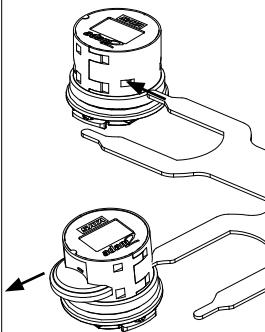

[5-5]

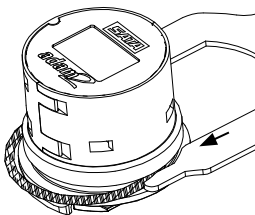

[5-6]

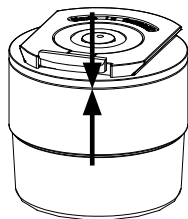





II 2 G T4

SATA



SATA GmbH & Co. KG
Domertalstr. 20
70806 Kornwestheim

Tel. +49 71 54 811 - 0
Fax +49 71 54 811 - 196

www.sata.com